

## 10. Гарантийные обязательства

- 10.1.** Гарантийный срок эксплуатации 2 года со дня продажи светильника через розничную сеть, при соблюдении потребителем условий установки, эксплуатации, транспортировки и хранения.
- 10.2.** В случае обнаружения неисправности или выхода светильника из строя, не по вине покупателя, до истечения гарантийного срока следует обратиться в магазин, продавший светильник.
- 10.3.** Неправильное хранение, использование светильника или использования его не по назначению, лишают права на гарантию.
- 10.4.** Возврат светильника осуществляется только в заводской упаковке без механических повреждений и при полной комплектации светильника.
- 10.5.** Гарантийные обязательства выполняются продавцом при предъявлении покупателем заполненного гарантийного талона и кассового чека.

ДАТА ПРОДАЖИ \_\_\_\_\_

Печать магазина

Изготовитель:  
MAYSUN ENTERPRISE LTD.,  
1607, Building 5, Wanxiangxintian, Chezhanbei Road,  
Furong District, Changsha, Hunan, China 410001.  
МЭЙСАН ЭНТЕРПРАЙЗ ЛТД.,  
1607, строение 5, Вансянсинтян, ул. Чечжанбэй,  
район Фужун, г.Чанша, провинция Хунань,  
Китай 410001.

Сделано в Китае

Импортер: ООО "АЛМАК"  
Телефон: +7(495)662-95-68  
Адрес: 115432, г. Москва,  
Проектируемый 4062-й проезд, дом № 6,  
строение №2, этаж 2-й, офис №23



Паспорт изделия



# ESTERA 60W RGB R

Светодиодный управляемый светильник

## 1. Общие указания

- 1.1.** Светодиодный светильник ESTERA является современной альтернативой люстре, используется для основного освещения помещений.
- 1.2.** Отличительной особенностью потолочного светильника ESTERA является возможность настройки яркости света, цветовой температуры (от холодного до теплого), а так же функция «ночник». По контуру светильника предусмотрена RGB подсветка. В комплект входит пульт дистанционного управления, позволяющий включать и выключать светильник, устанавливать необходимые параметры освещения, не отвлекаясь от работы или отдыха. Режим «ночник» обеспечивает комфортную, мягкую подсветку комнаты в ночное время. RGB подсветка также регулируется пультом. Вы можете выбрать режим постоянного изменения цвета подсветки, либо выбрать определенный цвет, который подходит Вашему цветовому исполнению интерьера.
- 1.3.** Светильник ESTERA изготовлен из высококачественных материалов и является безопасным для человека, животных и окружающей среды. В нем отсутствует ультрафиолетовое и инфракрасное излучение.
- 1.4.** Дизайн светильника разработан специально для равномерного освещения жилых помещений (детской, гостиной, кухни, спальни площадью до 25 м<sup>2</sup>) без характерных для традиционных люстр полуразмытых теней и зон чрезмерной яркости.
- 1.5.** При соблюдении правил эксплуатации, светильник рассчитан на длительный срок службы.
- 1.6.** В данном паспорте указаны технические данные, комплект поставки, устройство изделия и способ подготовки к работе.

## 2. Требования по технике безопасности

- 2.1.** Все работы по установке и техническому обслуживанию должны проводиться квалифицированным персоналом, имеющим допуск на проведения данного вида работ.
- 2.2.** При установке светильника на стену убедитесь в отсутствии скрытой электропроводки для предотвращения ее повреждения и поражения электрическим током.
- 2.3.** При коммутации (соединении) светильника с сетевым напряжением (через драйвер), обратите внимание на надежность и прочность электрических соединений т.к. от этого зависит бесперебойность и долговечность его работы.
- Особое внимание, уделяйте герметизации соединений во влажном помещении или на улице, так как плохо изолированные соединения могут вызвать короткое замыкание, в результате чего светильник выйдет из строя.

### **2.4. Для обслуживания светильника, отключайте электропитание!**

- 2.5.** Светильник имеет степень защиты IP20.

## 3. Комплект поставки

- 3.1.** Светильник - 1 шт. **3.4.** Паспорт светильника - 1 шт.
- 3.2.** Дистанционный пульт управления - 1 шт. **3.5.** Упаковка - 1 шт.
- 3.3.** Монтажный комплект - 1 шт.

## 4. Техническое описание



Наименование	Мощность, Вт	Аналог, Вт	Световой поток, лм		Световой поток, лм Ночник	Посветка	Габаритные размеры, мм	Количество в упаковке, шт.	
			Теплый Белый	Универсальный Белый					
ESTERA 60W RGB R-534-WHITE-220-IP20	60	АН 100x4	4800	5100	5700	300	RGB	см. чертеж	6
Конт для светильника ESTERA 60W RGB R	-	-	-	-	-	-	-	см. чертеж	6 / 60

## 5. Установка и подключение

**5.1.** Выберите место для установки светильника. Выведите провода для подключения (электропитание должно быть отключено).

**5.2.** Изолируйте соединение с помощью специальных компонентов (термоусадочного кембрика). Жилы и изоляция проводов не должны иметь признаков как механического повреждения (трещины или негерметичность), так и перегрева, (подтеки или обугливание).

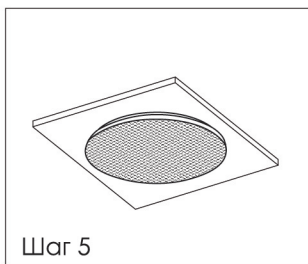
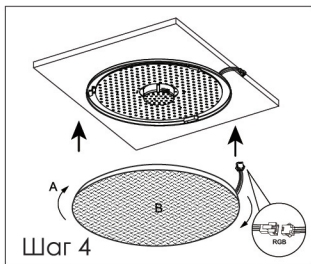
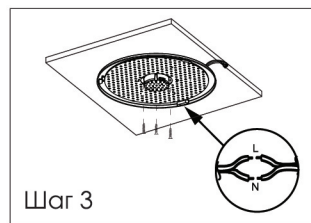
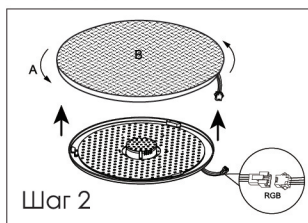
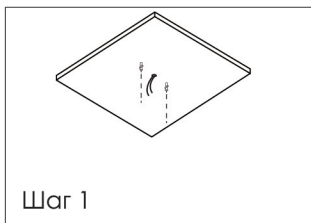

Отверстия для монтажа

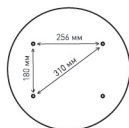

Подготовленные монтажные отверстия светильника необходимо высверлить.

## 6. Настройка и управление

**6.1.** Синхронизация пульта и светильника.

На один пульт можно синхронизировать до 4-х светильников.

**6.1.1.** Включите светильник

**6.1.2.** Способ №1: В течении 3х секунд зажмите кнопку **9** (ON) одного из каналов Не отпускайте кнопку пока светильник не перестанет мигать.

**6.1.3.** Способ №2: В течении 3х секунд коротко нажмите кнопку **9** (ON) одного из каналов Как только светильник перестанет мигать - пульт привязан.

**6.1.4.** Если требуется, то повторите так со всеми светильниками, но используйте различные каналы для синхронизации пульта и светильников.

**6.1.5.** Для того, чтобы отсоединить светильник от пульта, включите светильник и в течении 3х секунд нажмите 6 раз кнопку **9** (ON) канала , на который был настроен этот светильник и дождитесь пока светильник перестанет мигать. Связь между пультом и светильником разорвана.

**6.2.** Управление светильником или группой светильников.

1. Включение светильника
2. Выключение светильника
3. Автоматическая смена цветов RGB подсветки
4. Выбор цвета RGB подсветки
5. Уменьшение яркости светильника
6. Увеличение яркости светильника
7. Регулировка свечения светильника к теплому свету
8. Регулировка свечения светильника к холодному свету
9. Настройка на канал светильника и включение настроенного на кнопку светильника
10. Настройка на канал светильника и выключение настроенного на кнопку светильника
11. Кнопка переключения режимов светильника 100% холодный свет/100% теплый свет / ночник .

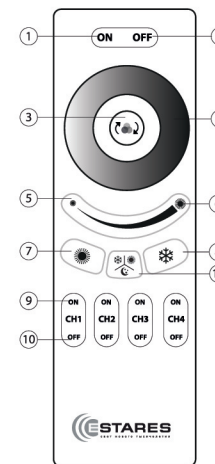

Пульт работает от батареек типа AAA.



**Внимание!**  
Вскрытые пульты гарантийному обслуживанию не подлежат!



**Внимание!**

1. При отсутствии активности в течении 20 минут, светильник входит в «спящий режим» и не реагирует на дальнейшие команды пульта. Для того, чтобы выйти из «спящего режима», необходимо нажать на пульте кнопку «оп» канала, к которому привязан светильник. После чего светильник снова будет реагировать на команды пульта.

2. При случайном нажатии на пульте любого другого канала, кроме того, к которому привязан светильник, светильник перестаёт реагировать на команды пульта. Для того, чтобы светильник реагировал, необходимо нажать на пульте кнопку «оп» канала, к которому привязан светильник. После чего светильник снова будет реагировать на команды пульта.

## 7. Габаритные размеры

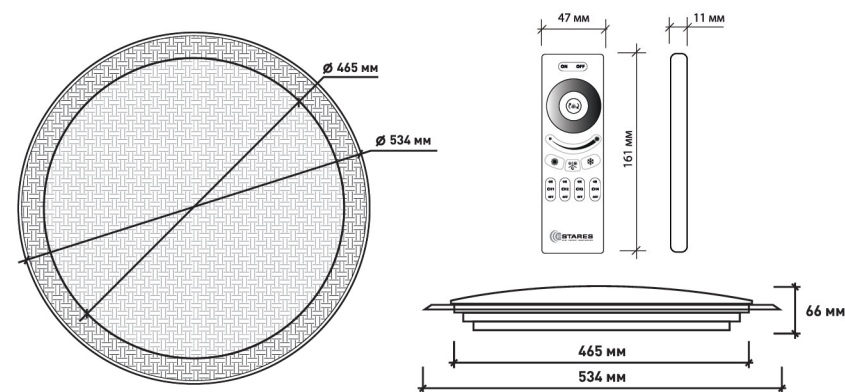

## 8. Хранение

**8.1.** При погрузке и перевозке должны соблюдаться меры предосторожности, исключающие механические повреждения.

## 9. Техническое обслуживание

**9.1.** При загрязнении светильника очистку поверхности производить мягкой, сухой тканью. Не допускать использование растворителей и других агрессивных моющих средств.