

# МОДЕЛЬ: VIOLA

ОБЗОРЫ ТОВАРОВ И ВИДЕО СБОРКИ  
НА НАШИХ КАНАЛАХ

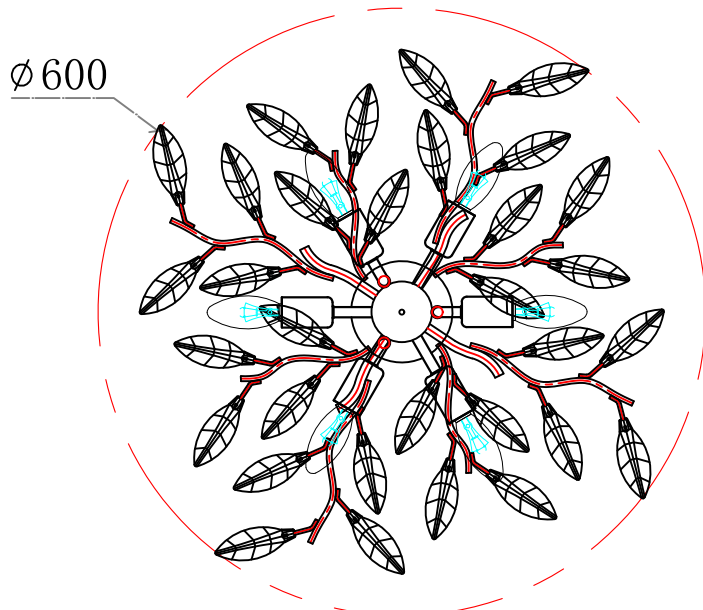

YouTube

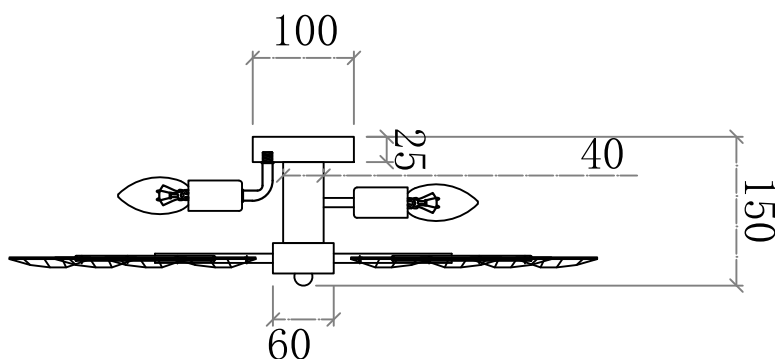

ЯндексДзен



estares.ru



Telegram

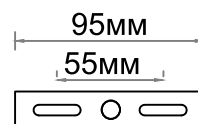

### Монтажный размер.

Для монтажа на натяжной потолок необходима закладная не менее 150мм



### для LED ламп E14

рекомендуем использовать лампы с прозрачной колбой, чтобы кристаллы переливались от света ламп, матовые лампы не дают такого эффекта

Изготовитель:  
МАЙСАН ЭНТЕРПРАЙЗ ЛТД.,  
1607, строение 5, Вансянсинтян,  
ул. Чечжанбэй, район Фужун,  
г. Чанша, провинция Хунань,  
Китай 410001.

Сделано в Китае  
Импортер: ООО «АЛМАК»  
Телефон: 8 800 500 66 63  
Адрес: 115432, г. Москва,  
Проектируемый 4062-й проезд, дом № 6,  
строение №2, этаж 2-й, офис № 23.



### Наименование люстры

VIOLA 6xE14-600x150-CHROME/CRYSTAL-220-IP20

VIOLA 6xE14-600x150-GOLD/CRYSTAL-220-IP20\*

### ХАРАКТЕРИСТИКИ

Рабочее напряжение	220В/50-60 Hz
Максимальная мощность	max 15W x 6
Тип ламп (рекомендованный)	LED E14
Патрон	E14
Тип монтажа	потолочный
Степень защиты	IP20
Гарантия	2 года
Цвет / материалы корпуса	хром, прозрачный/металл, ПММА * золото, прозрачный



по вопросам **ГАРАНТИИ**  
обращайтесь в ООО «Алмак»  
на почту [client@estares.ru](mailto:client@estares.ru)  
или по тел.: **8 800 500 66 63**

ДАТА ПРОДАЖИ \_\_\_\_\_ Печать магазина

## Комплектация люстры:

- |                            |  |
|----------------------------|--|
| 1. Монтажная скоба - 1 шт  | 6. Кристалл - 32 шт (+1)                           |
| 2. Основание люстры - 1 шт | 7. Гвоздик (крепление кристалла) - 32 шт (+3)      |
| 3. Плафон-ветка - 4 шт     | 8. Провод заземления - 1 шт                        |
| 4. Гайка - 7 шт            | 9. Клеммная колодка - 1 шт                         |
| 5. Гроверная шайба - 7 шт  | 10. Гаечный ключ - 1 шт                            |
| 6. Перчатки - 1 пара       | 11. Монтажный комплект (винты и дюбели) - 1 компл. |
|                            | 12. Патрон на ножке - 3 шт.                        |

Схема 1.

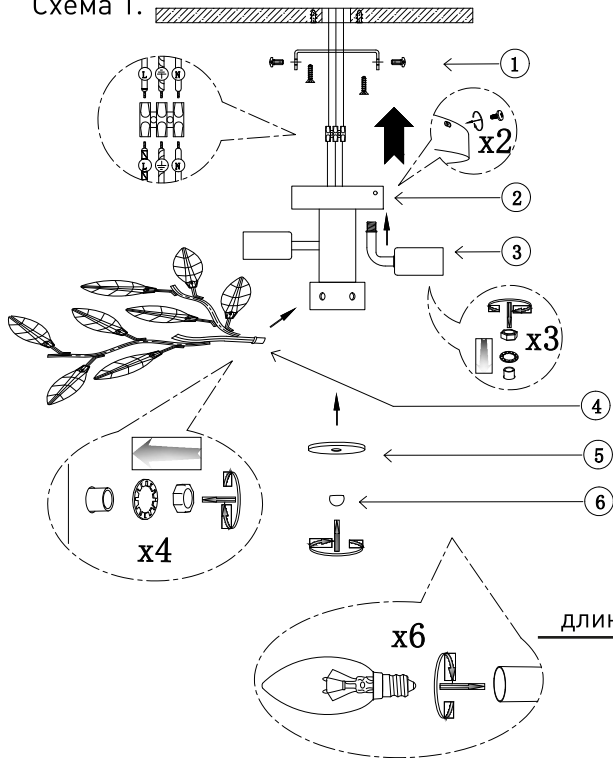

Вид сверху собранной люстры

Схема 2.

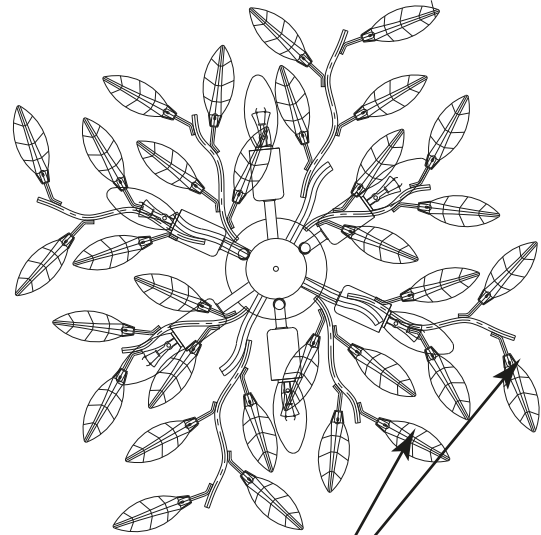

правильный монтаж ветки-плафона  
длинная часть ветки справа, короткая-слева

Вид сбоку собранной люстры

Схема 3.

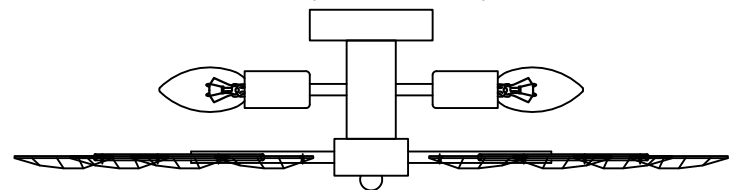

выпуклая часть кристалл должна  
смотреть вниз, обратите внимание при сборке!

Схема 4.

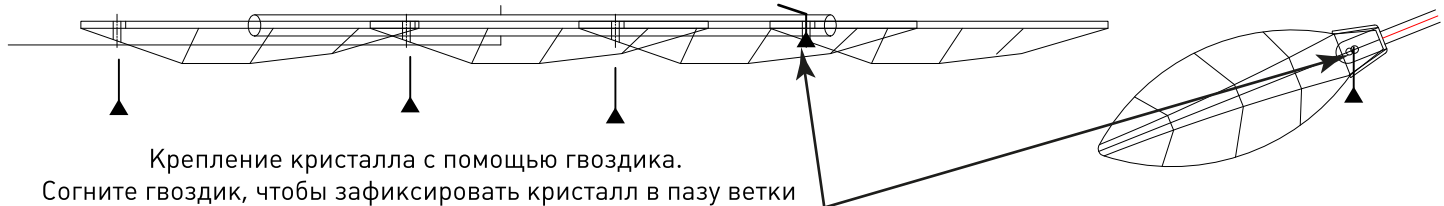

Крепление кристалла с помощью гвоздика.

Согните гвоздик, чтобы зафиксировать кристалл в пазу ветки

## Описание сборки.

1. Закрепите кристалл на плафонах ветках с помощью гвоздиков. Обратите внимание на два момента сборки, чтобы правильно смонтировать кристалл на ветке:
  - как правильно крепится ветка (схема 2)
  - как правильно крепить кристалл к ветке, где располагается выпуклая сторона, а где плоская сторона кристалла.
2. Закрепите три дополнительных патрона на ножке и закрепите их с помощью гроверной шайбы и гайки.
3. Открутите декоративный шарик и снимите декоративную панель с корпуса (схема 1, пункт 4)
4. Закрепите плафоны - ветки на корпусе при помощи гроверной шайбы и гайки (схема 1, пункт 3 и схема 2). **Внимание! обратите внимание на правильное положение ветки при сборке (схема 2)!**
5. После установки плафонов, закрепите декоративную панель снова на корпусе при помощи декоративного шарика.
6. Раметьте будущие отверстия на монтажной поверхности при помощи монтажной скобы, используя необходимый инструмент (например дрель), проделайте отверстия и закрепите монтажную скобу на поверхности (Схема 1, пункт 1)
7. Сделайте электрическое соединение при помощи монтажной колодки. По необходимости используйте провод заземления, предварительно закрепив его на корпусе люстры. (Схема 1, пункт 5)
8. Закрепите люстру на монтажной скобе (Схема 1, пункт 2)
9. Вкрутите светодиодные лампы с патроном E14.
10. Люстра готова к работе.